

SCASERV

LEŠENÍ / BEDNĚNÍ / ZAŘÍZENÍ STAVEB

Profil společnosti

PRO VYŠŠÍ CÍLE





1. Rámové lešení Sprint
2. Mobilní věž BoSS
3. Stěnové bednění Logik 50
4. Stropní bednění SCAFLEX
5. Ochrana volného okraje SafeGuard
6. Sloupky kruhové papírové
7. Mobilní schodiště SafeStep
8. Schodišťová věž Cuplok

OBSAH

	Představení společnosti SCASERV a.s.	4
1	Fasádní rámové lešení SPRINT	6
2	Lehké hliníkové pojízdné věže BoSS a UTS	8
	Prostorové a podpěrné lešení CUPLOK	10
3	Panelový bednicí systém LOGIK 50	12
4	Nosníkové bednění stropů a průvlaků SCAFLEX	14
5	Ochrana volného okraje SafeGuard	16
	Sloupy se čtvercovým nebo obdélníkovým průřezem PANELY LG50 UNI	18
6	Kruhové papírové sloupy	19
	Příslušenství k bednění	20
	Bednicí svěrky	21
7	Mobilní schodiště SafeStep	22
	Přechodové lávky SafeBridge	24
8	Schodišťové věže CUPLOK a R-MODUL	26
	Mobilní oplocení a mobilní zábrany	28
	Trubkové lešení	30
	Výroba	32
	E-shop	33
	Lešení-bednění.cz	36
	Služby	38

PŘEDSTAVENÍ SPOLEČNOSTI

SCASERV a.s. patří mezi přední společnosti v oboru lešení a bednění v České republice. Svou činnost zahájila v březnu roku 2012 a navázala na dlouhodobou tradici společností SGB, Hünnebeck a Harsco, které na těchto trzích působily od roku 1992.

Sídlo společnosti a pobočka nabízející kompletní sortiment se nachází v Ostravě. Na území České republiky máme dále pobočky v Praze a Brně. V dalších regionech republiky a v zahraničí využíváme širokou síť distributorů a úzce spolupracujících firem, které nabízejí naše produkty k pronájmu i prodeji.

V lednu 2020 jsme získali Certifikát VUBP č. 004/2020, který nás opravňuje k výrobě rámového lešení SPRINT. V závodech v Praze a Ostravě probíhá odborná výroba tohoto dílcového rámového lešení a rovněž dalších systémů bednění a zařízení staveb, jejichž prodej nabízíme také prostřednictvím vlastního eshopu.

Díky odborným týmům na všech odděleních jsme schopni kvalitně a komplexně řešit potřeby našich zákazníků. Široké spektrum nabízených produktů k prodeji a na půjčovnách zahrnuje statisíce m² lešení, stovky pojízdných věží, desetitisíce m² bednění stěnového i stropního a další přístupové systémy a sortiment pro práci ve výškách. Poskytujeme služby zahrnující montáž a demontáž lešenířských systémů, dopravu, technickou podporu, projekční činnost a školení.

Klademe absolutní důraz na bezpečnost, kvalitu, spolehlivost našich služeb a individuální přístup k zákazníkovi s cílem navrhnout správné a efektivní řešení.

Na vzájemnou spolupráci se těší tým profesionálů společnosti SCASERV a.s.

www.scaserv.cz • eshop.scaserv.cz • www.leseni-bedneni.cz





SPRINT

Fasádní rámové lešení

Fasádní rámové lešení SPRINT přináší celou řadu výhod z hlediska přísných požadavků bezpečnosti práce a díky žárovému pozinkování dosahuje dlouhé životnosti komponentů. Svou jednoduchostí a rychlostí montáže přispívá ke snížení provozních nákladů při splnění náročných požadavků současného stavebnictví.

Hlavním konstrukčním prvkem je uzavřený rám se stojkami z trubek 48,3 x 3,2 mm s vyztuženými rámovými rohy, integrovanými úchyty pro vnější i vnitřní zdvojené zábradlí i vnější zarážky u podlahy.

Originální patentové řešení příčníků umožňuje snadné vyjímání i vkládání podlah v již smontovaném lešení, přičemž je zachována vysoká tuhost konstrukce. Díky patentu vyjímatelných podlah umožňuje lešení SPRINT montáž a demontáž celých sekcí.

Lešení SPRINT je certifikováno v řadě zemí dle platných evropských norem EN a národních norem (např. ČSN, SSN).

- montáž lešení až do výšky 66 m dle technických listů
- systémové zábradlí se osazuje na vnitřní i vnější straně v ose sloupků rámu a nezasahuje do vnitřního prostoru lešení
- vyjímání a vkládání podlah je možné i ve smontovaném lešení
- různé výšky rámu umožňují založení lešení na svažitém terénu
- šířka systému: 0,75; 1,09 m
- délky polí: 3,0; 2,5; 2,0; 1,5; 1,09; 0,75 m
- výška rámu: 2,0; 1,66; 1,0 a 0,66 m
- výška průchozího rámu: 2,2 m
- podlahy ocelové, výstupové/žebříkové ALU
- nosnost: 200 kg/m² pro pole 3,0 m; 300 kg/m² pro pole 2,5 m a kratší
- příslušenství zahrnuje: konzoly (0,34 a 0,75 m), příhradové nosníky a záchytné stříšky

Čelní pohled – schéma lešení

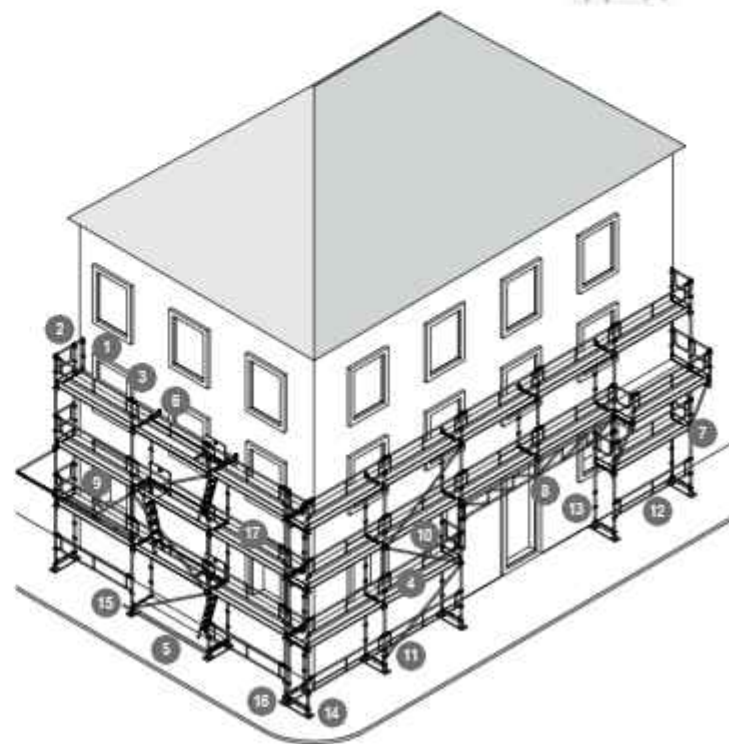
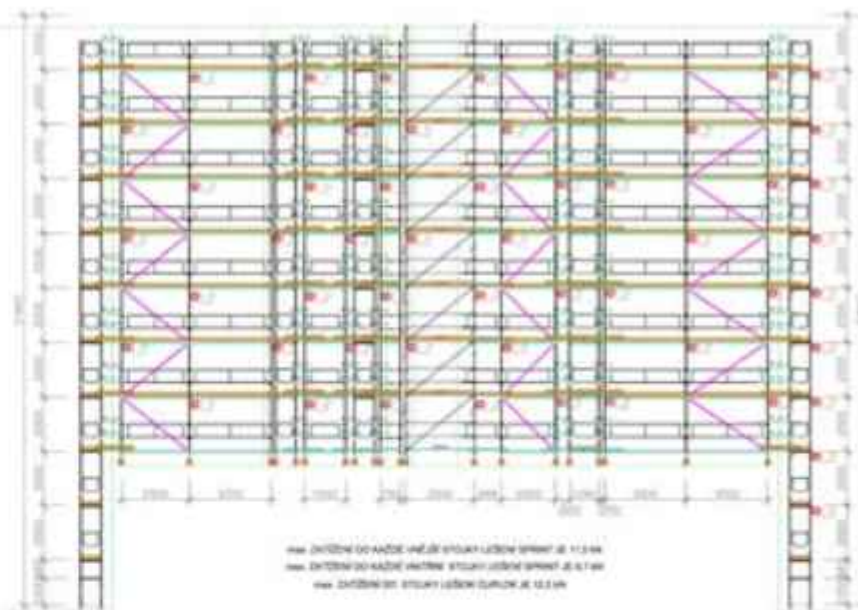

- 1 Sloupek zábradlí
- 2 Zábradlí koncové
- 3 Horní držák zábradlí
- 4 Podlážka ocelová
- 5 Podlážka žebříková
- 6 Konzola 0,34 m
- 7 Konzola 0,75 m pro velké zatížení
- 8 Příhradový nosník
- 9 Záchytná stříška
- 10 Ztužení podélné svislé
- 11 Ztužení podélné svislé se spojkou
- 12 Zábradlový rám
- 13 Rám pevný
- 14 Patka stavitelná
- 15 Základový příčník
- 16 Příčný práh
- 17 Zarážka



Fasádní rámové lešení

BoSS a UTS

Lehké hliníkové pojízdné věže

Lehké hliníkové pojízdné věže jsou ideální pomocnou konstrukcí ve stavebnictví, v průmyslových provozech, na veřejných prostranstvích, v atřích a všude tam, kde je zapotřebí použít pojízdné lešení pro opravárenské, údržbářské a montážní práce. Široký sortiment umožňuje velký výběr sestav různých půdorysných rozměrů a pracovních výšek.

Součástí pojízdných věží BoSS a UTS jsou všechny nezbytné bezpečnostní prvky, jako jsou rámy s integrovanými žebříky, okopové zarážky u podlažek a stabilizátory.

Systémy BoSS a UTS splňují všechny požadavky evropských a národních norem pro pojízdná lešení. Věže nabízíme ve dvou provedeních rámu Klasik a Clima s odlišně řešeným výstupem. Na věže Klasik se vystupuje pomocí žebříku, který je součástí žebříkového rámu. Věže Clima používají jednotný typ rámu s příčnicí určenými přímo pro výstup, a tím zjednodušují montáž věží.

- nejužší věže na trhu
- montáž do výšky 12 metrů bez nutnosti kotvení
- výstup na pracovní podlahu je zajištěn integrovaným žebříkem (typ Klasik) nebo výstupovými rámy (typ Clima)
- věže jsou konstruovány z lehké ALU slitiny
- rychlá a snadná montáž bez spojek a drobných komponentů
- věže jsou nabízeny v šířkách 1,45 a 0,85 m a délkách 1,8 a 2,5 m

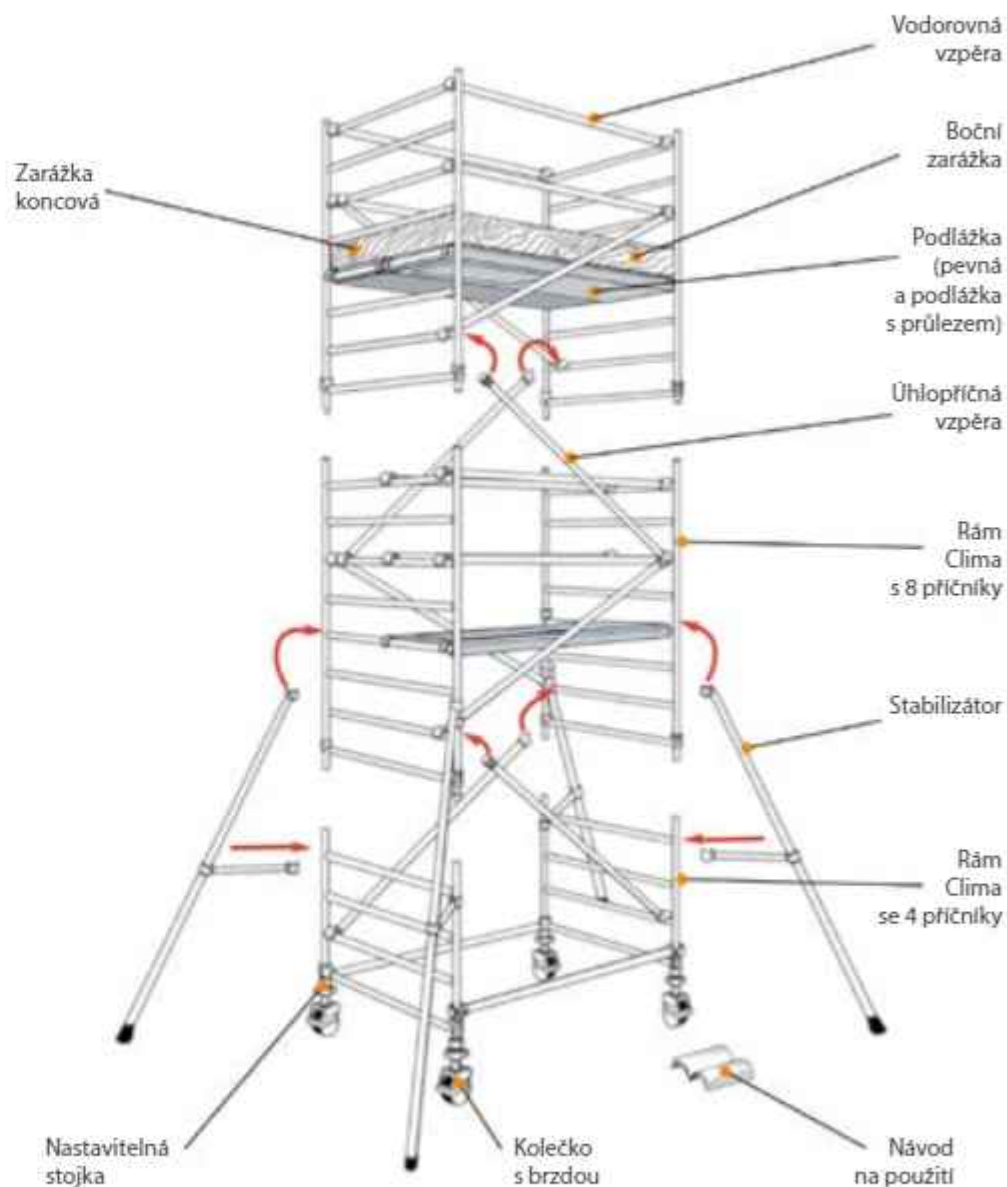

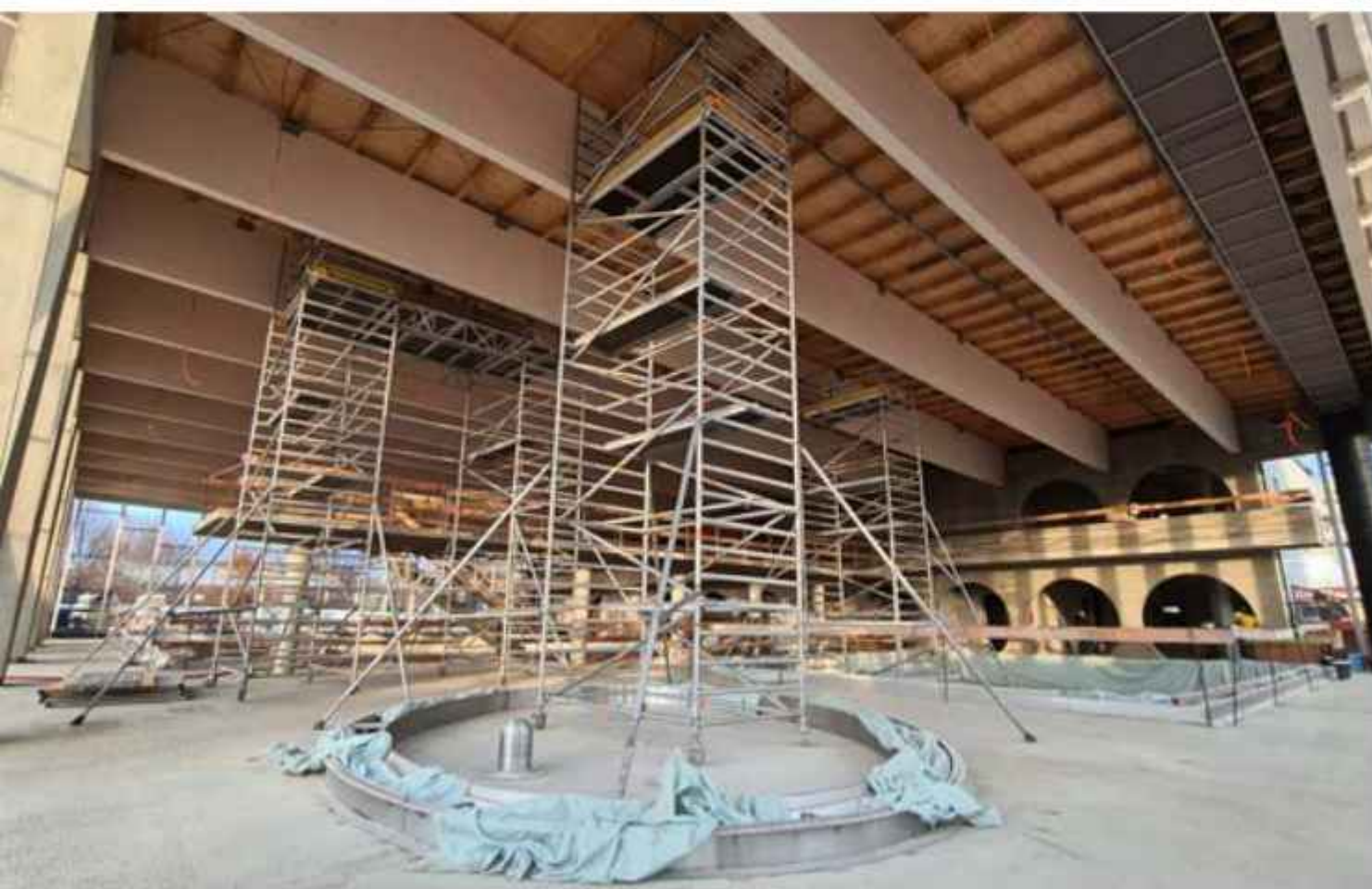

Lehké hliníkové pojízdné věže

CUPLOK

Prostorové a podpěrné lešení

Systém modulového lešení CUPLOK je unikátní díky metodě spojování příčníků a stojek pomocí speciálního zámku – šálku.

Široký sortiment komponentů o různých rozměrech umožňuje využití tohoto systému především pro složitější aplikace. Systém je ideální pro prostorové pracovní konstrukce nebo pracovní věže.

V oblasti podpěrných lešení umožňuje podírat monolitické či prefabrikované betonové konstrukce. Při využití v oblasti fasádních lešení lze využít pro kruhové, členité a jinak zakřivené fasády. CUPLOK je vyráběn z konstrukční oceli S355 dle evropské normy EN 10025.

- univerzální řešení pro složitější a atypické aplikace
- zajištění vysoké bezpečnosti proti klasickým trubkovým lešením díky standardním spojovacím uzlům a systémovému ztužení
- násobná rychlost montáže ve srovnání s klasickým trubkovým lešením
- vysoká únosnost až 74 kN na jednu stojku díky vysoké tuhosti styčnicků a vysokopevnostní oceli
- ochrana povrchu žárovým pozinkováním zajišťuje kvalitu, bezpečnost a ochranu fasád před znečištěním od korozních produktů
- schodištvé prvky z lehkých slitin nebo oceli zajišťují rychlou montáž a standardní bezpečné provedení výstupů

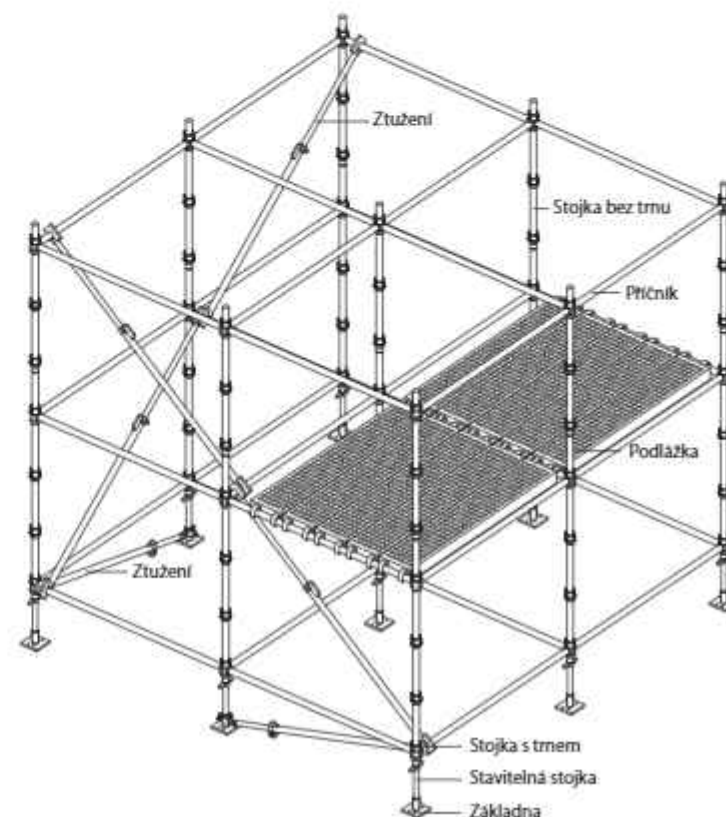



Prostorové a podpěrné lešení

LOGIK 50

Panelový bednicí systém

LOGIK 50 je všestranný bednicí panelový systém, zajišťující bezvadný povrch betonových konstrukcí do maximálních přípustných tlaků betonové směsi 50 kN/m² u stěn a 75 kN/m² u sloupů.

Bednění je optimalizováno pro malé až středně velké projekty. Jeho variabilita umožňuje vytvářet aplikace pro všechny typy stěn, základů a sloupů. Oboustranné bednění se spínáním je pro tento systém samozřejmostí. V případě použití vhodné opěrné konstrukce nic nebrání i návrhu jednostranného bednění.

Díky nízké hmotnosti největšího dílce, necelých 85 kg, je systém předurčen pro ruční manipulaci po staveništi. Pro přesun smontovaných sestav pomocí jeřábů se využívají jeřábové háky umožňující bezpečné přemístění.

Dokonalé vzájemné spojení panelů se provádí klínovou spojkou, která panely zároveň srovnává, spojuje a zamyká. V případě potřeby vkládání výdřev do bednění využívá systém LOGIK 50 další spojovací prvky např. nastavitelné spojky, srovnávací lišty či svlakové profily.

- použití v širokém okruhu aplikací: bednění stěn, sloupů, pilířů, zaoblených konstrukcí nebo jednostranná bednění
- tlak betonové směsi až 50 kN/m²
- klínová spojka spojí, vyrovná a uzamkne bednění
- systém pro ruční montáž
- možnost přemístování smontovaných celků jeřábem za pomoci speciálního háku
- průběžná drážka profilu rámu umožňuje umístění spojek v libovolném místě a spojení panelů v různých úrovních

Půdorys bednění – LG50

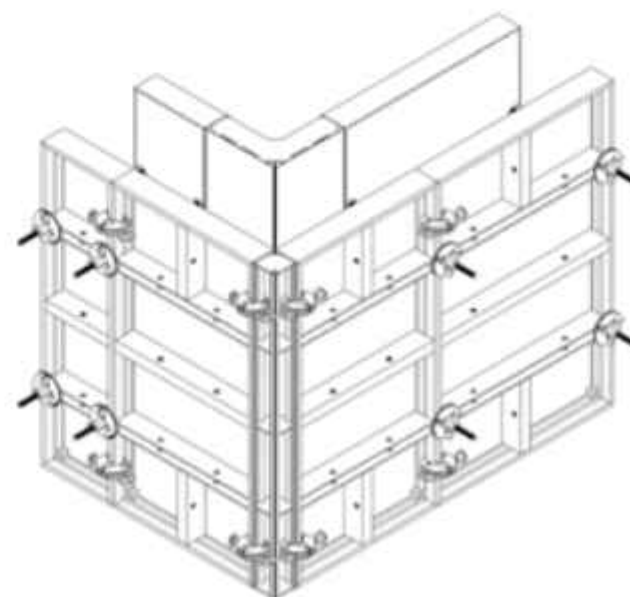
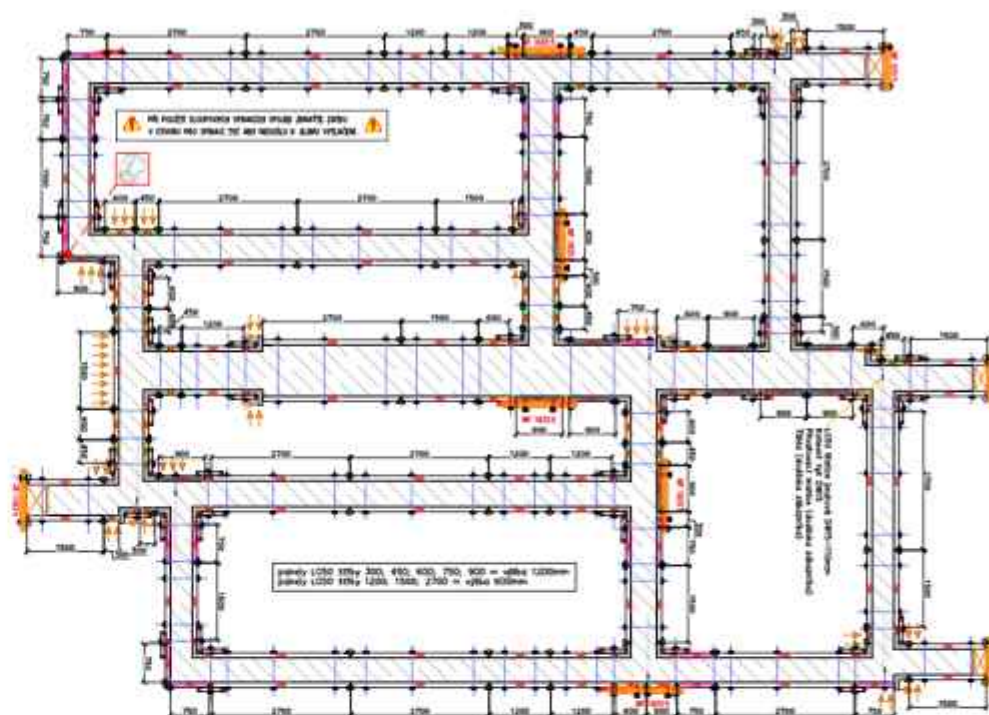



Panelový bednicí systém

SCAFLEX

Nosníkové bednění stropů a průvlaků

SCAFLEX je systém stropního bednění využívající stavitelných stavebních stojek, dřevěných lepených nosníků, třívrstevných desek a doplňkových prvků.

Prvkové bednění je vhodné pro řešení rovných i tvarově komplikovaných stropů, od malých velikostí až po rozsáhlé stropní desky.

Bednicí rošt je tvořen nosníky H20, které splňují požadavky normy ČSN EN 13377 a jsou k dispozici v délkách od 0,8 m do 5,9 m.

Rošt je nesen stavebními ocelovými stojkami s hlavami a trojnožkami. Stavební stojky odpovídají požadavkům ČSN EN 1065 a patří ke špičce na trhu.

Systém zahrnuje komponenty pro bednění trámů i průvlaků. Důležitým bezpečnostním doplňkem může být ochrana volného okraje proti pádu.

- variabilní a skladný systém
- sortiment stojek 2,5; 3,0; 4,0; 5,5 m
- systém není závislý na pevně daných vzdálenostech nosníků a stojek a podle zatížení se upravuje počet potřebných komponentů
- řešení průvlaků od 30 do 90 cm při použití průvlakové spony a konzoly průvlakové spony

Půdorys bednění průvlaků – SCAFLEX

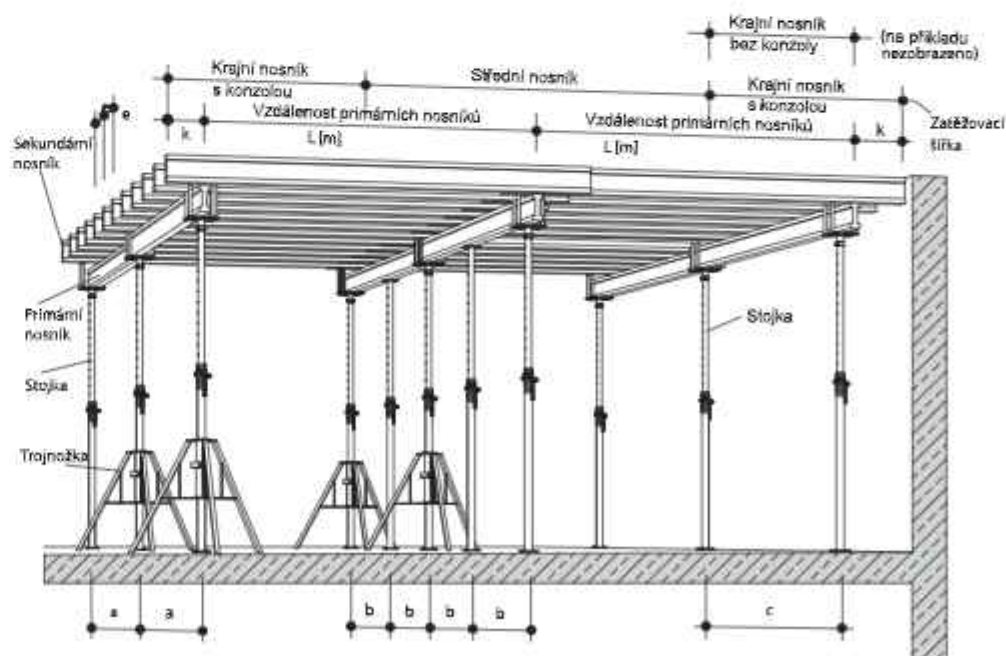
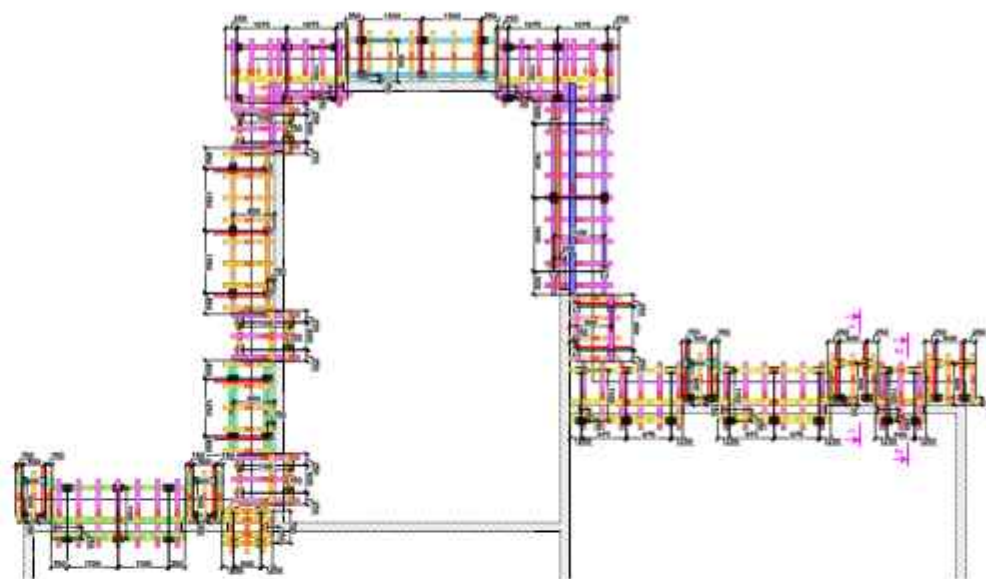



Nosíkové bednění stropů a průvlaků

SafeGuard

Ochrana volného okraje

Zajištění maximální bezpečnosti je základním kamenem současného stavebnictví. Nabízíme kompletní systém ochrany volného okraje, který lze použít nejen v kombinaci s našimi bednicími systémy, ale i samostatně.

Základem jsou svěrky umožňující upevnění k hotovým železobetonovým a ocelovým konstrukcím, či konektory pro uchycení k bednicím systémům. Na ně se jednoduchým způsobem připevní sloupek zábradlí. Ten je vybaven úchyty pro dvoutyčové dřevěné zábradlí a doplněn úchytem pro zarážku. Sloupek je shodný pro všechny systémy.

K zajištění ochrany volného okraje u hotových konstrukcí se nejčastěji používá nastavitelná multi-svěrka. Tu lze jednoduše pevně přichytit k okraji stropů a průvlaků až do tloušťky 47 cm.

Hlavními výhodami systému SafeGuard je jeho robustnost, jednoduchost použití a dlouhá životnost díky žárovému zinkování komponentů.

- žárově zinkované komponenty
- SafeGuard sloupek je shodný pro všechny kombinace ochrany volného okraje
- ochrana volného okraje pro železobetonové desky, dřevěné a ocelové nosníky
- dokonalé ochrany volného okraje může být dosaženo pomocí SafeGuard mříže
- sloupek SafeGuard je vybaven bezpečnostním mechanismem proti uvolnění a nadzvednutí
- systém umožňuje osadit nebo odstranit držák zarážky dodatečně
- investice do tohoto systému se skutečně vyplatí (dlouhá životnost)

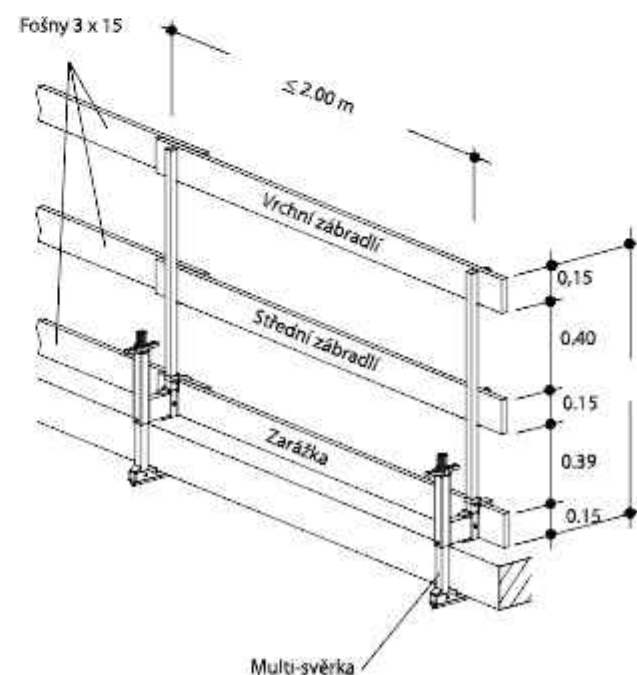
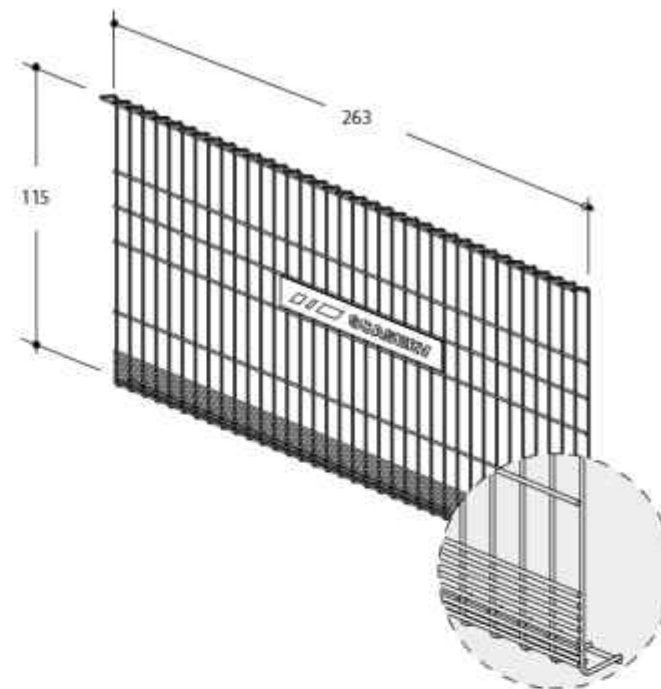



Ochrana voľného okraje

PANELY LG50 UNI

Sloupy se čtvercovým nebo obdélníkovým průřezem

Bednění LG50 UNI je určeno pro betonáž čtvercových a obdélníkových sloupů. Základem systému jsou speciální univerzální panely, které jsou díky své nízké hmotnosti vhodné pro montáž a demontáž bednění sloupů bez nutnosti použití jeřábu.

- rozměry sloupu lze měnit po 5 cm
- jednoduché spojení panelů pomocí dvou komponentů – sloupové spojky a kruhové matice
- snadná manipulace i možnost bezpečného přemístění sestavy jeřábem
- výsledné monolitické konstrukce v kvalitě pohledových betonů
- požadované výšky bednění sloupů dosáhnete kombinací panelů tří výšek 2,7 m, 1,50 m a 1,2 m.
- bezpečná montáž díky stabilizátorům LOGIK 50
- jednoduché doplnění v rozích o trojhrannou PVC lištu

Sestavení sloupu z panelů výšky 2700 mm



Půdorys - univerzální panely šířky 750 mm

$P_{max} = 75,0 \text{ kN/m}^2$

$P_{max} = 57,5 \text{ kN/m}^2$

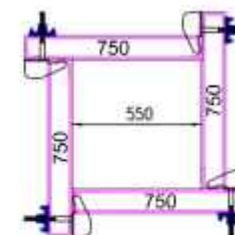
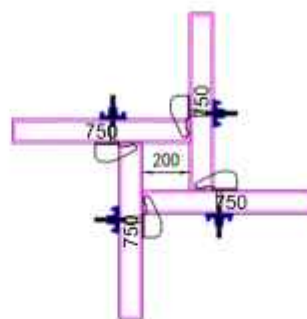

Půdorys - univerzální panely šířky 900 mm

$P_{max} = 75,0 \text{ kN/m}^2$

$P_{max} = 50,0 \text{ kN/m}^2$

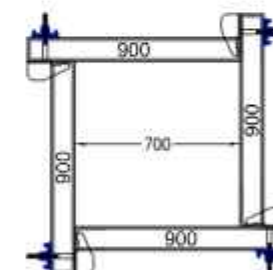
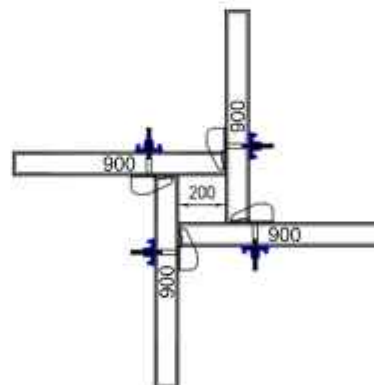

Šířka panelu (mm)	900	750
Nejmenší sloup (mm)	200 x 200	200 x 200
Největší sloup (mm)	700 x 700	550 x 550

KRUHOVÉ SLOUPY

Papírové trubice



Kruhové papírové bednění se používá pro jednorázové betonování sloupů a podpěr monolitických konstrukcí. Sloupová forma je vyrobena z vícevrstevných mimořádně pevných papírových a kartónových pásů, které jsou na povrchu i uvnitř opatřeny ochrannou vrstvou pro dosažení maximální hladkosti betonu a odolnosti proti vodě. Speciální spirálové provedení má schopnost unést tlak betonu.

Sloupy jsou opatřeny trhacím integrovaným lankem - zipem pro snadné odbednění. Hladké provedení je určeno pro sloupy pohledové bez nutnosti dalších úprav. Spirálové sloupy vyžadují další stavební povrchové úpravy, případně se forma využívá tam, kde není kladen důraz na finální vzhled sloupu.

Pro stabilizaci papírových forem nabízíme ocelové stabilizátory s hlavou a patkou ze systémového bednění LOGIK 50.



BEDNÍCÍ SVĚRKA

Univerzální pomocník pro bednění věnců, průvlaků, překladů či základových pásů.

Robustní, nastavitelné, odolné vůči otřesům.

Kompaktní bednící svěrky od firmy SCASERV usnadní Vaši práci s betonem.

Kód	Označení komponentu	Hmotnost [kg]
SCA148530	SCA Bednící svěrka M - 35/26 cm	3,74
SCA148552	SCA Bednící svěrka S - 60/35 cm	8,70

- dlouhá životnost díky žárovému zinkování
- dvě délky ramen – 26 cm a 35 cm
- plynulé nastavení svěrky až do 60 cm
- doporučená vzdálenost mezi svěrkami 75 cm
- odolné vůči znečištění
- přesné nastavení díky závitě dywidag
- bez drobných součástek, kompaktní výrobek
- pohodlné otevření čelistí díky ergonomické rukojeti – rychlé odbednění
- snadná manipulace, úspora času i nákladů

Ochrana závitů

Pro nevyšší možnou ochranu proti znečištění doporučujeme použití ochrany závitů.

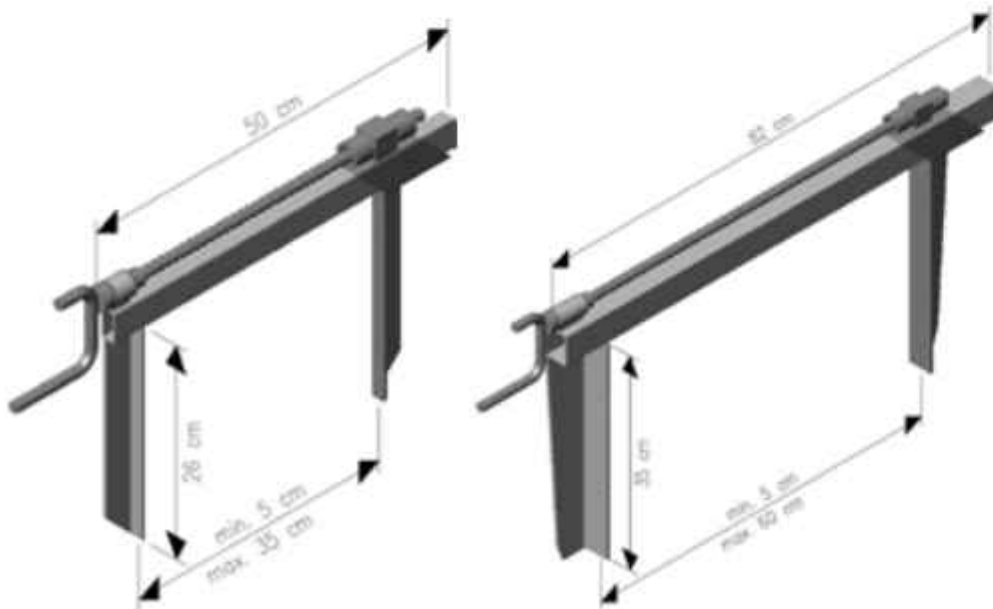

SafeStep

Mobilní schodiště

Schodiště SafeStep šířky 0,7 m najde uplatnění na stavebních zakázkách, kde slouží pro snadný a pohodlný výstup i sestup. Schodiště se vyznačuje rozsáhlým variabilním sklonem 30° – 55°, při kterém zůstávají schodišťové stupně stále v horizontální poloze, přičemž sklon zábradlí je vždy ve stejném sklonu se schodištěm.

Snadnou montáž schodiště lze zajistit již při dvou pracovnících během pár minut. Uchycení se provádí buď k pevnému podkladu (stropní desce) – závěs na strop, nebo k lešení – závěs na lešení.

Jednotlivé schodišťové stupně mají protiskluzovou úpravu. Jsou vyrobeny z žárově zinkované oceli pro zajištění dlouhé životnosti a odolnosti vůči poškození. Se schodištěm lze jednoduše manipulovat i za pomoci jeřábu díky integrovaným závěsům s okem.

Schodiště SafeStep jsou navržena a vyrobena v souladu s evropskou normou ČSN EN 12811-1.

- dostupné v šesti základních délkách
- se základním schodištěm s 18 stupni lze dosáhnout výšky až 4,1 m
- maximální zatížení:
 - 100 kg/m² na sestavu (2 osoby na sestavu)
 - 150 kg na schodišťový stupeň
- uchycení na pevný podklad nebo na trubku

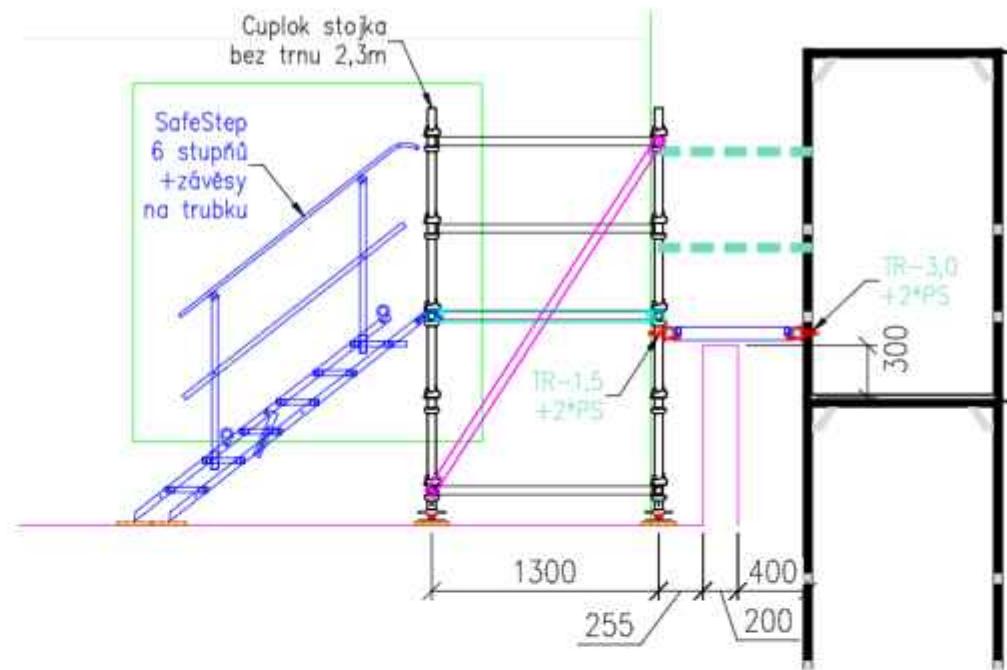

Mobilní schodiště SafeStep SafeStep 70/15 stupňů

Váha: 138,7 kg
Sklon: 30° - 55°
EN 12811-1

Provozní zatížení
100 kg/m²



Mobilní schodiště

SafeBridge

Přechodové lávky

SafeBridge jsou optimálním řešením pro přemostění dílčích výkopů a výkopových rýh při pokládce inženýrských sítí, vodovodů, plynovodů nebo elektrických rozvodů. Přemostění je určeno jak pro použití na stavbách, tak i pro veřejnost, například pro přístup do budovy přes výkop v chodníku.

Světlá šířka průchodu je 1,0 m. Po obou stranách je přemostění opatřeno dvoutyčovým zábradlím a zarážkami výšky 200 mm.

SafeBridge jsou dostupné v pěti délkách.

- hliníková konstrukce
- sklopné zábradlí pro snadný transport a rychlou montáž
- stohovatelné pro skladování a přepravu, výška lávky 24 cm
- protiskluzový povrch
- oka pro přepravu jeřábem
- použití na stavbách i pro veřejnost
- 2,2 m – pro otvor max. 1,6 m; vlastní hmotnost 58 kg
- 3,2 m – pro otvor max. 2,6 m; vlastní hmotnost 82 kg
- 4,0 m – pro otvor max. 3,4 m; vlastní hmotnost 100 kg
- 5,0 m – pro otvor max. 4,4 m; vlastní hmotnost 125 kg
- 6,0 m – pro otvor max. 5,4 m; vlastní hmotnost 150 kg

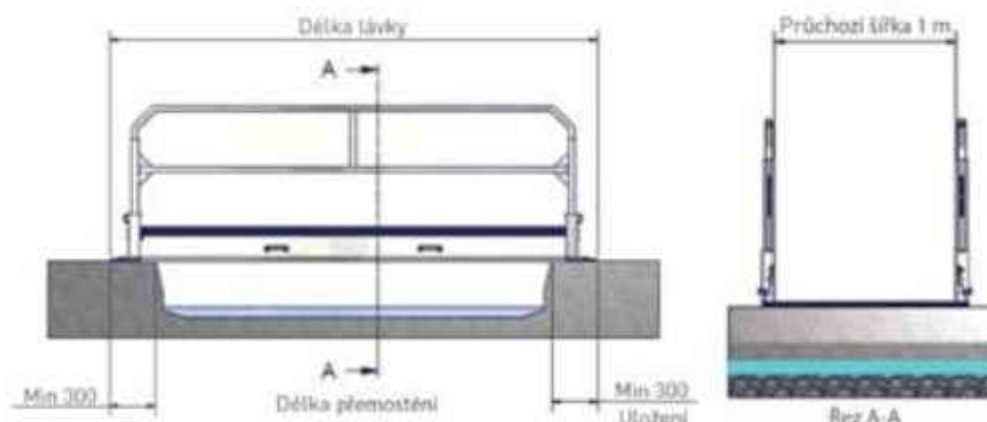
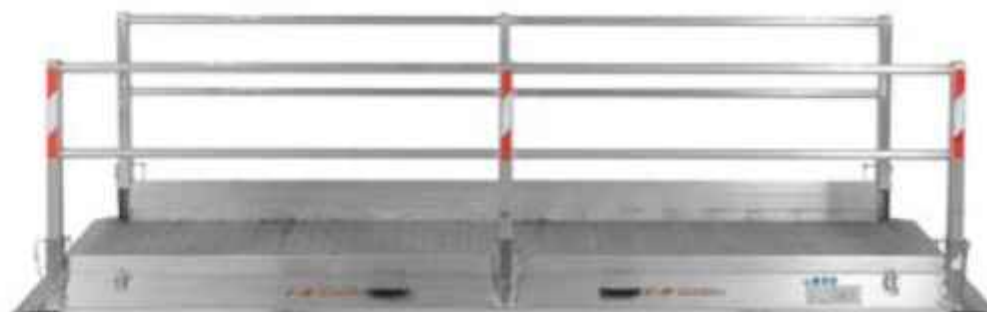



Přechodové lávky

CUPLOK A R-MODUL

Schodišťové věže

Schodišťové věže se používají k bezpečnému a efektivnímu přístupu pracovníků, přesunu materiálu a nářadí do vyšších úrovní při rekonstrukcích i nových výstavbách objektů pozemního stavitelství, mostů či průmyslových staveb.

SCASERV nabízí řešení pomocí dvou systémů schodišťových věží.

Schodišťová věž ze systému CUPLOK je vysoce únosnou a tuhou konstrukcí. Je vhodná pro větší stavby, kde je potřeba věž využít pro častý výstup osob a přemísťování větších objemů materiálu. Tento typ schodišťové věže poskytuje dostatek prostoru na podestkách i schodištích.

Schodišťová věž ze systému R-MODUL je vhodná jako přístupové a únikové schodiště pro stavby s méně častým pohybem osob a s potřebou přenosu menšího objemu materiálu. Schodišťová věž se vyznačuje nízkou hmotností a rychlou montáží.

CUPLOK

- výstupy z věže ve více výškových úrovních
- výstup po schodišťových ramenech šířky 0,7 m a délky 1,8 m, celkový půdorys věže 4,4 x 1,8 m, kotvené i nekotvené řešení
- dlouhá životnost, zároveň pozinkované komponenty z pevnostní oceli S355
- připojování všech nosných částí a zábradlí pomocí integrovaných šálků
- ALU nebo ocelové schodišťové stupně

R-MODUL

- rychlá a jednoduchá montáž, připojování všech nosných částí a zábradlí na systém rozet
- tuhost konstrukce, nosné prvky ocelové, zároveň pozinkované
- lehká hliníková schodišťová ramena šířky 0,55 m
- příznivá cena věže i poskytovaných služeb

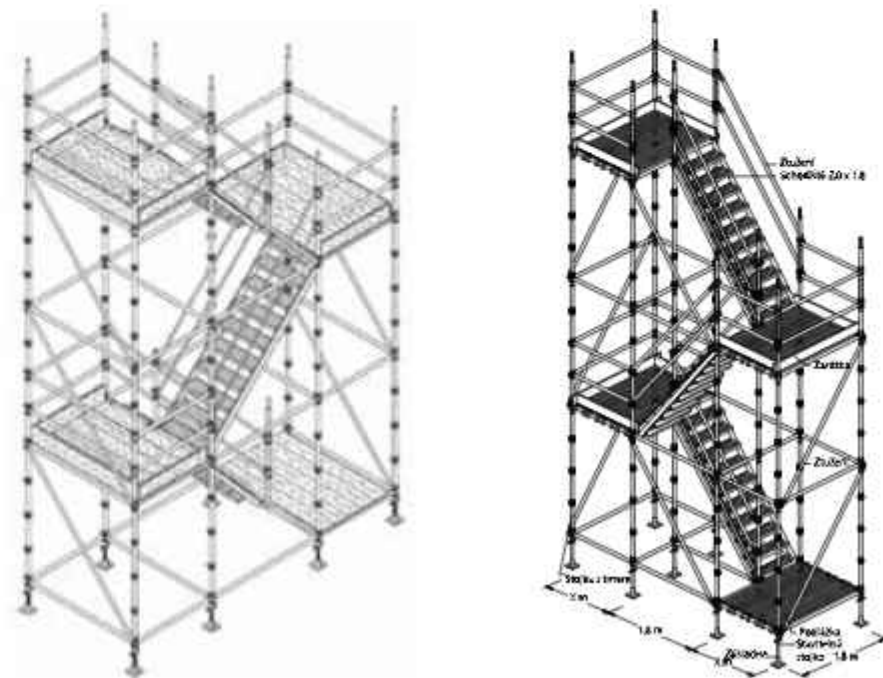
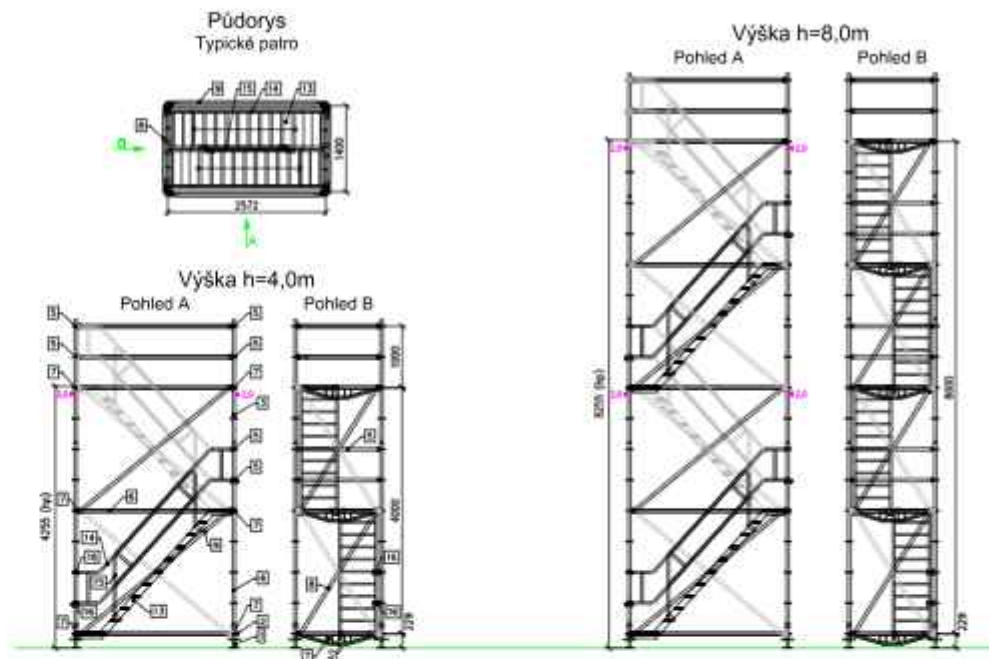



Schodišťové věže

MOBILNÍ OPLOCENÍ A MOBILNÍ ZÁBRANY

V uceleném systému produktů SCASERV nabízením formou prodeje i nájmu nechybí mobilní oplocení a mobilní zábrany.

Mobilní oplocení je praktickým řešením pro dočasné oplocení stavenišť, budov, výkopů nebo veřejných akcí pořádaných na volném prostranství. Systém oplocení lze vytvořit z mobilních plotů a zábran, které jsou navrženy pro rychlou a snadnou montáž, manipulaci i velmi dobrou skladovatelnost.

Jednotlivé dílce dosahují díky zárověmu pozinkování vysoké kvality a dlouhé životnosti.

- jednoduchá montáž
- snadná manipulace
- vysoká kvalita a dlouhá životnost
- zárově pozinkovaná úprava
- velmi dobrá skladovatelnost

Prvky mobilního oplocení:

- dílce ze svařované sítě 3500 x 2000 mm
- plotová spojka
- betonová/plastová patka
- plotová branka, závěs k brance, kolečko
- boční vzpěra

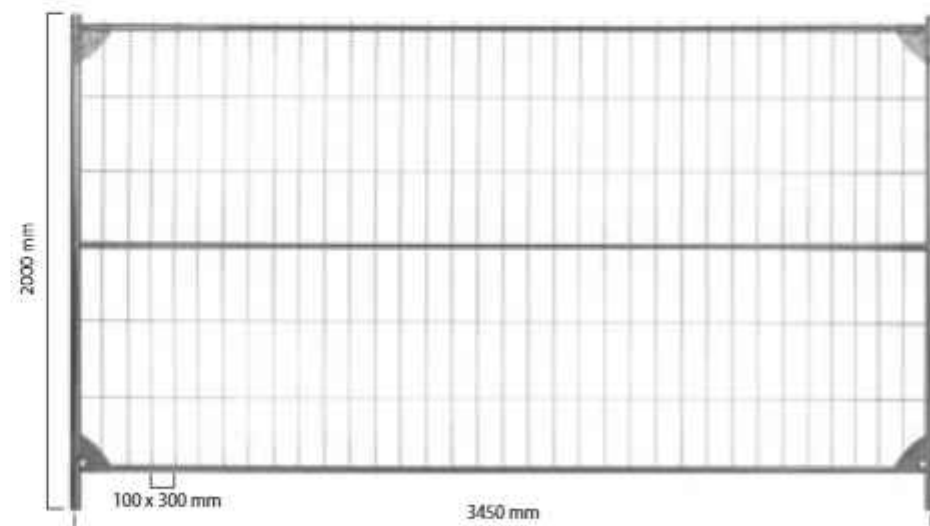
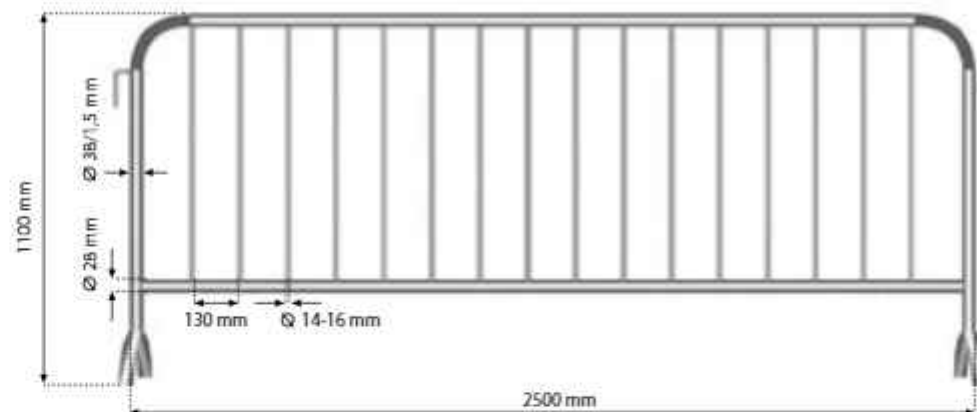



Mobilní oplocení

TRUBKOVÉ LEŠENÍ

Klasické trubkové lešení přináší celou řadu výhod. Svou variabilitou je vhodné především pro atypické projekty. Nabízí bezpečný a pohodlný pracovní prostor při splnění náročných požadavků současného stavebnictví.

Velkou výhodou trubkového lešení je jeho použití jako prostorového lešení. Osvědčí se také u komplikovaných staveb nebo v zúžených místech, právě díky možnosti montáže na míru. Má poměrně malé nároky na prostor při skladování.

Prvky trubkového lešení jsou vyrobeny z oceli bez následné antikorozní ochrany. Průměr trubek je 48,3 mm s minimální tloušťkou stěny 3,25 mm. Pro zajištění křížového spoje se používají upínací hákové spojky (neboli „žabky“), pro délkové nastavení trubek pak spojka nastavovací segmentová. Podlahu tvoří nejčastěji dřevěné podlahy a výstup na patro je zajišťován ocelovým žebříkem s háky.

- klasika za nejnižší cenu
- pohodlný (širší) pracovní prostor
- variabilní lešení pro složité a atypické projekty
- nízké nároky na prostor při skladování
- flexibilita při zakládání na nerovném terénu

Schéma postupu montáže

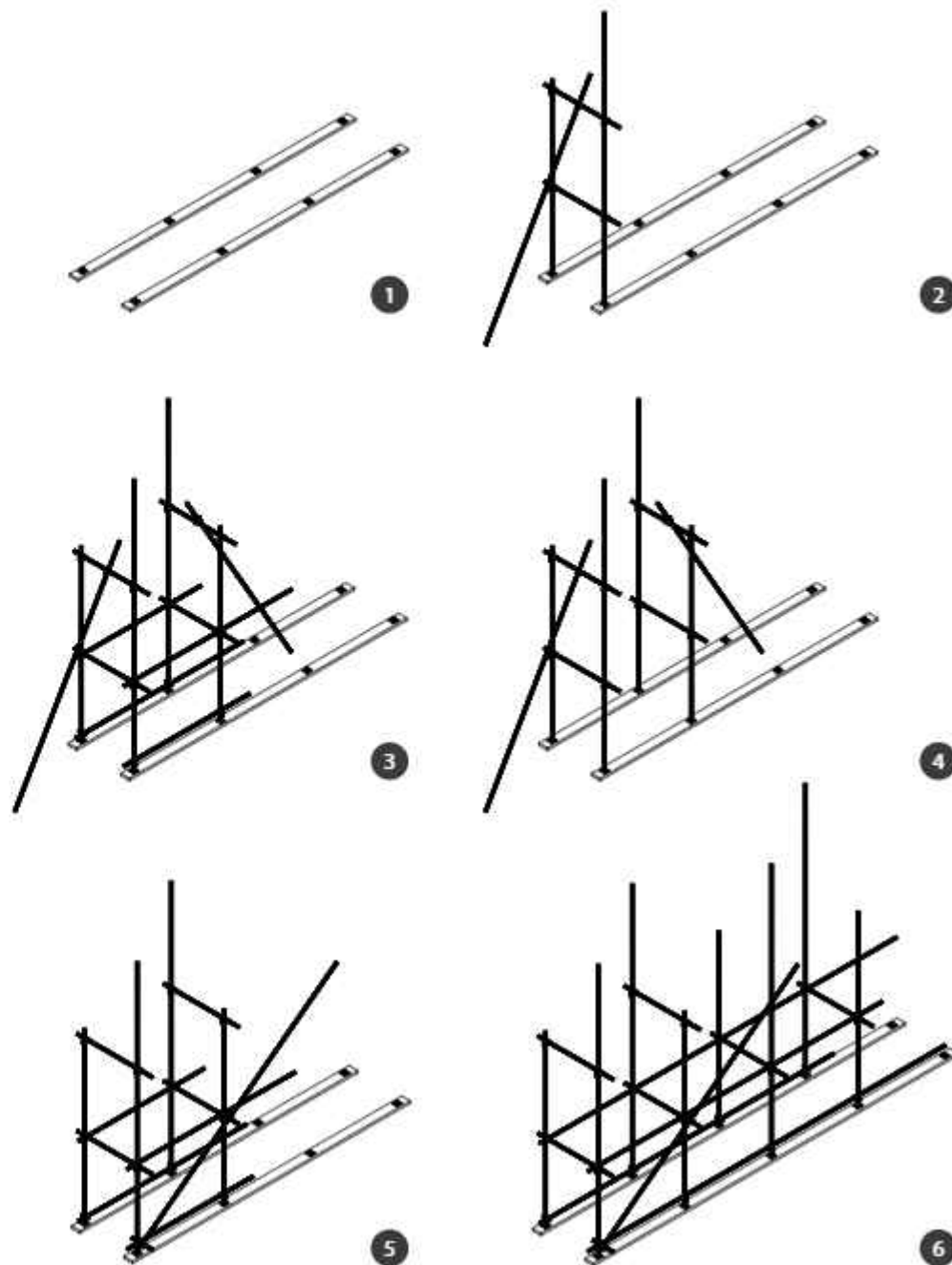



Trubkové lešení

VÝROBA

Vznikem výrobní divize v roce 2016 jsme zahájili další významnou etapu strategického rozvoje celé společnosti SCASERV. Kombinace VÝROBA – PRODEJ – PŮJČOVNA – SERVIS posiluje naši pozici na trhu s lešením, bedněním a zařízením staveb.

Díky výrobě se nám také otevřel prostor na zahraničních trzích formou prodeje vlastních výrobků a tím navázání dlouhodobé spolupráce. Zaměstnanci ve výrobních závodech v Ostravě a Praze (svářeči, zámečníci, technologové) jsou dlouholetí odborníci s více než dvacetiletou praxí v oboru.

V lednu 2020 jsme získali certifikát výrobce dílcového lešení „SPRINT 75“. Stali jsme se tak jedinou ryze českou firmou, která vyrábí kompletní systém rámového lešení. Pro zákazníky, kteří si systém rámového lešení SPRINT nakoupí, máme k prodeji i pronájmu vždy dostatek dalšího lešení, jednotlivých komponentů či náhradních dílů.

Od července 2021 nabízíme kompletní systém trubkového nepozinkovaného lešení. Stěžejní komponenty tohoto systému sami vyrábíme.

Mobilní schodiště SafeStep je našim výrobním, prodejním i půjčovným hitem. Pozinkované schodiště vyrábíme v 6 délkách. Jedinečný přístupový systém pro výšku otvoru nebo podesty od země až do výšky 4,10 metru.

Pro prodej a vlastní půjčovnu vyrábíme všestranné stěnové rámové bednění LOGIK 50. Systém umožňuje vytvářet aplikace jednostranného i oboustranného bednění stěn, sloupů, základů, piliřů, jímek či šachet. Panely LOGIK 50 a LG50 UNI vyrábíme v promyšlené rozměrové řadě a společně s vnitřními, vnějšími a kloubovými rohy minimalizuje systém nutnost dodatečných výdřev.

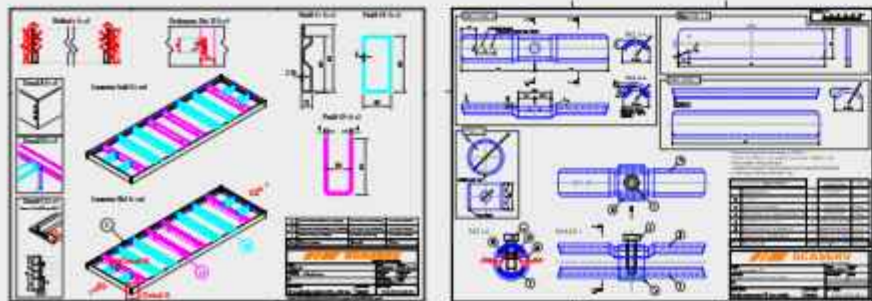

- máme absolutní kontrolu nad kvalitou výroby a výrobními postupy
- nižší ceny výrobků pro naše zákazníky
- přímé řízení kapacit – vyrábíme to, co zákazník opravdu potřebuje nebo sami potřebujeme na půjčovnách
- pravidelné testování výrobků
- kontrola kvality nakupovaného materiálu, odchylky nejsou přípustné, hutní atesty, certifikáty materiálů
- snazší a rychlejší vývoj
- nezávislost na externích dodavatelích
- rychlý a cenově dostupnější servis a opravy komponentů
- přímá kooperace se zinkovkami, okamžitá a důsledná kontrola kvality
- svařování provádí pouze certifikovaní svářeči s více než dvacetiletou praxí





Výroba

E-SHOP

Od roku 2018 nabízíme nákup lešení, bednění a zařízení staveb také formou e-shopu s možností rychlého dodání na požadovanou adresu nebo osobním vyzvednutím na kterékoli z poboček.

E-shop naleznete na adrese: eshop.scaserv.cz

Zákazníci si tak mohou rychle, pohodlně a hlavně spolehlivě objednat certifikované zboží, které sami využíváme ve vlastních půjčovnách a máme s ním jen ty nejlepší dlouhodobé zkušenosti.

Přehledný výběr zboží, uživatelsky přívětivé prostředí, platba na dobírku, bezhotovostně i hotovostně na pobočkách, ke stažení jsou k dispozici manuály a certifikáty, řada produktů má k dispozici instruktážní video. To je jen malý výčet předností nákupu u nás prostřednictvím e-shopu SCASERV.

Bezpečnost a spolehlivost nákupu je dána důvěryhodností naší společnosti.



- jsme odborníci na lešení, bednění a zařízení staveb a umíme poradit



- nabízíme pouze zboží, které sami dlouhodobě používáme v našich půjčovnách



- nízké ceny za produkty nejvyšší kvality díky velkým objemům nakupovaného zboží i pro vlastní potřeby



- vlastní sklady, dostatečné zásoby a zboží ihned k dodání

Poslední hodnocení



Spojka kotevní kovaná 21mm

★★★★★ | Tomáš Kaleta | 22.9.2023

Jednoduchá a kvalitní konstrukce. Funkční.



UTS CLIMA 1450 x 2500 x 8,2m pracovní výška

★★★★★ | Jirka Márocz | 22.9.2023

Naše druhá boss věž. Skvělá manipulace, stabilní a odolná.



Odbedňovací olej 1 l

★★★★★ | Frederik Sojka | 22.9.2023

Nejlepší bedňicí olej na trhu, po odbednění hladký povrch. Doporučuji



Spojka nastavovací

★★★★★ | Anna Lahučka | 12.9.2023

vše ok



Trubka 48,3 x 3,2 - 4,0 m

★★★★★ | SamoPlus s.r.o. | 5.9.2023

Ano.



Lešenářská spojka upínací

★★★★★ | Svatopluk Ryška | 29.8.2023



Trojnožka

★★★★★ | Ing. Jindřich Uherik | 2.8.2023



Síť lešenářská 3,0 x 20 m

★★★★★ | Kolobov Andrej | 5.6.2023

Všechno v pořádku



Jsme odborníci
na lešení a bednění
a umíme poradit









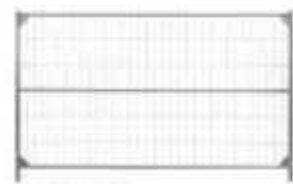

Nabízíme pouze zboží,
které sami dlouhodobě
používáme



Vlastní sklady,
velké zásoby a zboží
ihned k dodání



 Společný	 Konecni příslušenství	 Mobilní upínací	 Stavěcí nožky
 Truskové lešení	 Mobilní schodiště	 Mobilní věže BGS	 Přichodové lešky
 Bedňací desky a příslušenství	 Přislušenství k bednění	 Mobilní věže UTS	 Lešeniářské klíče
 Spodky na suti	 Fasádní lešení	 Sítě na lešení	 Ochrana vsíněho vkráje

LEŠENÍ-BEDNĚNÍ.cz

V roce 2022 jsme spustili speciální webové stránky na adrese www.leseni-bedneni.cz, které jsou primárně zaměřeny na soukromé osoby a jejich potřeby. Rychlá půjčovna lešení, bednění a dalšího zařízení staveb, která na trhu chyběla.

Krátkodobý i dlouhodobý nájem dočasných stavebních konstrukcí.

Půjčovna lešení, pojízdných věží, stavebních stojek, stropního a stěnového bednění, mobilního oplocení, dočasných schodišť a přechodových lávek.

Stavíte, rekonstruuji, modernizujete, bouráte, opravujete, natíráte, čistíte, přibíjíte?

- výdej v nejkratším možném termínu
- jednotná Smlouva o nájmu movitých věcí
- technické zpracování složitějších projektů
- vzorové sestavy lešení a věží pro základní orientaci
- žádné podmínění minimální délkou nájmu
- návody a instruktážní videa u každého produktu ke stažení
- v případě potřeby možnost konzultace s technikem

PŮJČOVNA PŘESNĚ PRO VAŠE POTŘEBY!



LEŠENÍ



BEDNĚNÍ, STOJKY



MOBILNÍ SCHODIŠTĚ



MOBILNÍ LÁVKY



MOBILNÍ OPLOCENÍ

LEŠENÍ NA FASÁDU

DomD - Pôžiarne lešení - Lešení na fasádu



SESTAVA 13 m²

Dĺžka lešení 3 m, dosah z lešení 4,3 m.

125,05 Kč / kus vrát. DPH [Viac informácií](#)



SESTAVA 19 m²

Dĺžka lešení 5 m, dosah z lešení 6,3 m.

204,58 Kč / kus vrát. DPH [Viac informácií](#)



SESTAVA 25 m²

Dĺžka lešení 5 m, dosah z lešení 8,3 m.

281,43 Kč / kus vrát. DPH [Viac informácií](#)



SESTAVA 26 m²

Dĺžka lešení 6 m, dosah z lešení 4,3 m.

177,00 Kč / kus vrát. DPH [Viac informácií](#)



SESTAVA 38 m²

Dĺžka lešení 6 m, dosah z lešení 6,3 m.

294,56 Kč / kus vrát. DPH [Viac informácií](#)



SESTAVA 39 m²

Dĺžka lešení 9 m, dosah z lešení 4,3 m.

227,58 Kč / kus vrát. DPH [Viac informácií](#)



SESTAVA 45 m²

Dĺžka lešení 9 m, dosah z lešení 6,3 m.

307,44 Kč / kus vrát. DPH [Viac informácií](#)



SESTAVA 57 m²

Dĺžka lešení 9 m, dosah z lešení 6,3 m.

382,21 Kč / kus vrát. DPH [Viac informácií](#)



SESTAVA 63 m²

Dĺžka lešení 9 m, dosah z lešení 8,3 m.

461,97 Kč / kus vrát. DPH [Viac informácií](#)



SESTAVA 76 m²

Dĺžka lešení 12 m, dosah z lešení 6,3 m.

468,47 Kč / kus vrát. DPH [Viac informácií](#)



SESTAVA 100 m²

Dĺžka lešení 12 m, dosah z lešení 8,3 m.

630,94 Kč / kus vrát. DPH [Viac informácií](#)



SESTAVA 149 m²

Dĺžka lešení 15 m, dosah z lešení 12,3 m.

1001,05 Kč / kus vrát. DPH [Viac informácií](#)



SESTAVA 155 m²

Dĺžka lešení 12 m, dosah z lešení 8,3 m.

2008,28 Kč / kus vrát. DPH [Viac informácií](#)



POTŘEBUJI JINÉ ROZMĚRY LEŠENÍ

Napište nám, zpracujeme projekt na míru.

[Viac informácií](#)

**S NÁMI
TO ZVLÁDNETE
SAMÍ!**



SLUŽBY

NÁJEM A PRODEJ

Společnost SCASERV nabízí ucelený sortiment lešení, bednění a zařízení staveb jak formou nájmu, tak formou prodeje. Nájem je správnou volbou pro rozsáhlé, složité projekty díky spojení s našimi odborníky za účelem nalezení efektivního řešení. Nájem se vyplácí také z důvodů stavební sezónnosti nebo snížení provozních nákladů na skladování a manipulaci.

K prodeji nabízíme nejen nové zboží, ale také použité komponenty a sestavy za výhodných cenových podmínek. Ke všem produktům je k volnému stažení potřebná dokumentace, včetně certifikátů, prohlášení o shodách, technických listů a návodů.

MONTÁŽ A DEMONTÁŽ

Jednou z hlavních služeb, které společnost SCASERV nabízí svým zákazníkům, je montáž a demontáž lešenářských systémů a zařízení staveb. Naše specializované a zkušené týmy lešenářů, které jsou proškolené k montáži i těch nejnáročnějších projektů, zajistí správnou, rychlou a bezpečnou montáž či demontáž nabízených systémů. Předání a převzetí pracoviště, předávací protokoly, pravidelné kontroly dočasných konstrukcí, koordinaci lešenářských part, to vše mají na starosti vlastní zaměstnanci – manažeři realizací zakázek, kteří jsou pro zákazníka hlavní kontaktní odborně způsobilou osobou.

PROJEKČNÍ ČINNOST A TECHNICKÁ PODPORA

Vlastní technická oddělení máme situována na každé pobočce. Na základě zadání a požadavků zákazníka zpracovává technik výkresovou dokumentaci všech stupňů, od schématických skic po podrobné realizační kladěčské výkresy. Vypracování těchto výkresů přináší časovou úsporu a eliminaci chybných rizikových řešení, jak v oblasti lešení, tak v oblasti bednění.

Technické oddělení úzce spolupracuje se zákazníky i na stavbách. Díky profesionální technické dokumentaci je znám přesný výpis navrženého materiálu, což zjednodušuje naplánování dílčích etap v celém procesu. Tímto způsobem pomáháme minimalizovat rizika a dosahovat v každém směru těch nejefektivnějších výsledků.

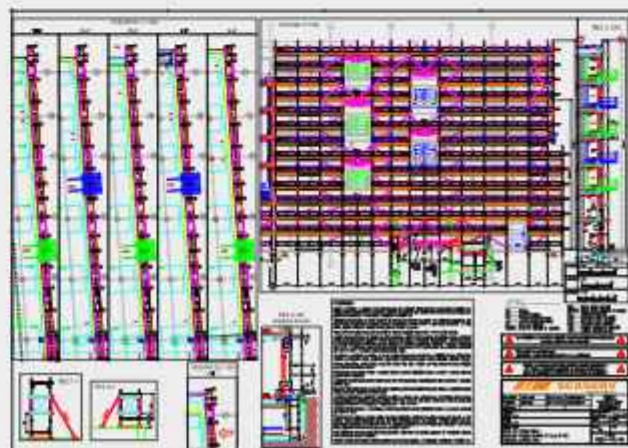

DOPRAVA

Nemáte-li k dispozici vlastní dopravu, rádi Vám v rámci komplexního řešení zakázek nabídneme přepravní služby nákladními a dodávkovými vozidly. Jakýkoliv nabízený sortiment dopravíme až na stavbu, kde jej složíme a po skončení zakázky zase naložíme a odvezeme. K přepravě materiálu využíváme především vlastní nákladní vozidla. V případě nedostatečných interních kapacit využíváme stále smluvní partnery, čímž zaručujeme přijatelné cenové podmínky a práci zkušených řidičů s naším sortimentem.

PRODUKTOVÁ ŠKOLENÍ

Společnost SCASERV organizuje řadu odborných školení napříč celým nabízeným sortimentem. Zákazníky seznamujeme s nejnovějšími legislativními změnami a nařízeními. Široká nabídka školení zahrnuje především produktové kurzy s praktickými ukázkami montáže a demontáže jednotlivých systémů nebo školení základních oprav pro zákazníky, kteří mají zboží nakoupeno nebo jej mají v dlouhodobém nájmu.

BEZPEČNOST A OCHRANA ZDRAVÍ PŘI PRÁCI

Zajištění ochrany zdraví a bezpečnosti při práci našich zaměstnanců i dalších osob zúčastněných, nebo osob ovlivněných našim podnikáním, patří k zásadním prioritám naší společnosti.

Cílem v této oblasti je předcházení všem úrazům a nemocem z povolání při výkonu naší činnosti.

SERVIS A OPRAVY

K celému nabízenému sortimentu nabízíme možnost odborného posouzení míry poškození, odborné opravy jednotlivých komponentů, prodej náhradních dílů a školení pro možnost základních oprav ve vlastní režii.



SCASERV a.s.

Frydecká 775/20, 719 00 Ostrava-Kunčice

T: +420 595 222 200

E: info@scaserv.cz

IČ: 29395895

DIČ: CZ29395895

Společnost je zapsána v Obchodním rejstříku vedeném u Krajského soudu v Ostravě, spisová značka B 4496.



LEŠENÍ / BEDNĚNÍ / ZAŘÍZENÍ STAVEB

www.scaserv.cz

eshop.scaserv.cz

www.leseni-bedneni.cz

PRAHA

Bečovská 939, 104 00 Praha 10 – Uhřetěves

T: +420 272 101 511

E: praha@scaserv.cz

BRNO

Jahodová 572/31, 620 00 Brno – Brněnské Ivanovice

T: +420 548 212 997

E: brno@scaserv.cz

OSTRAVA

Frydecká 775/20, 719 00 Ostrava – Kunčice

T: +420 595 222 200

E: ostrava@scaserv.cz

OLOMOUC

Hamerská 624/19, 779 00 Olomouc – Holice

T: +420 737 218 474

E: olomouc@scaserv.cz

